

11. Obróbka kalenicy (gąsior) do blachodachówki duża lub mała

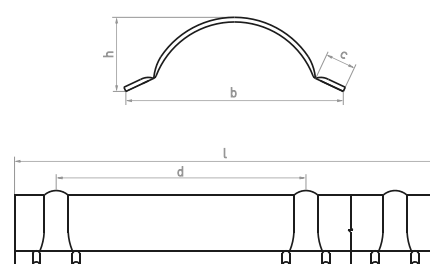

B 200 x 41,66 cm 200 x 31,25 cm



[mm]	Gąsior mały	Gąsior duży
Długość całkowita - l	1970-1980	1970-1980
Długość krycia	1905	1880
Wysokość profilu - h	80	110
Szerokość profilu - b	235	310
Szerokość przetłoczenia - d	270	316
Szerokość półki - c	33	45

brateX
ROOFING SYSTEMS

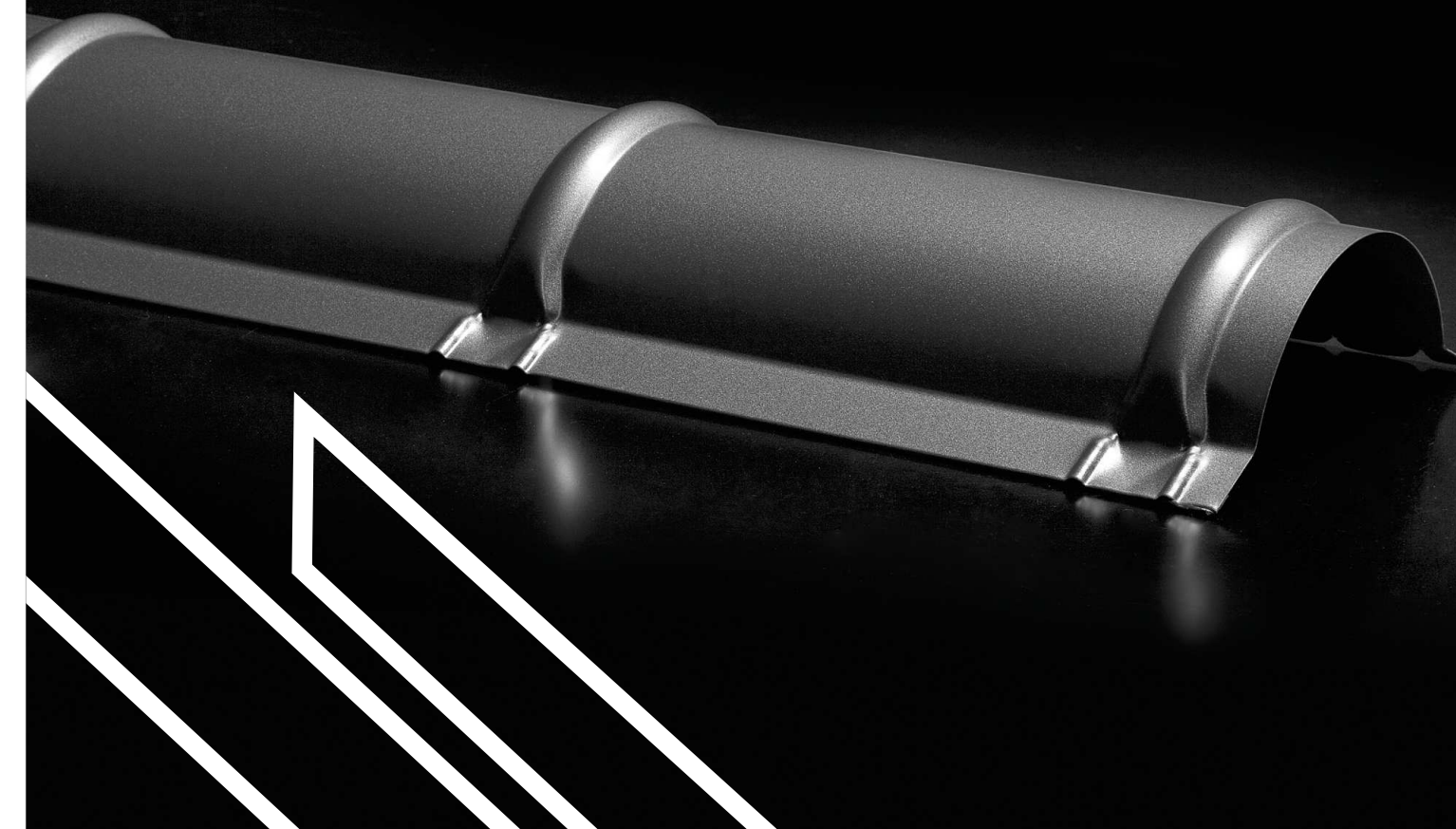

12. Obróbka kalenicy (gąsior) do blachy trapezowej

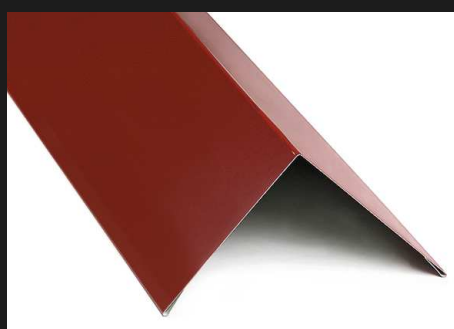

T 200 x 25 cm

13. Obróbka kalenicy (gąsior) karbowana do blachy trapezowej



element niedostępny w Klasie Aluminium

T 200 x 25 cm

14. Obróbka kalenicy (gąsior) duża do blachy trapezowej lub panelu na rąbek stojący zatrząskowy



TR 200 x 41,8 cm

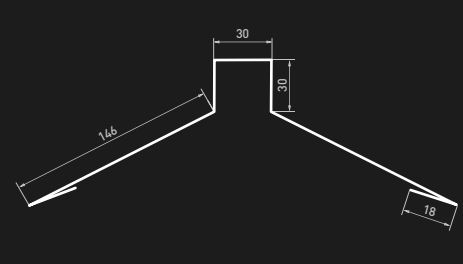
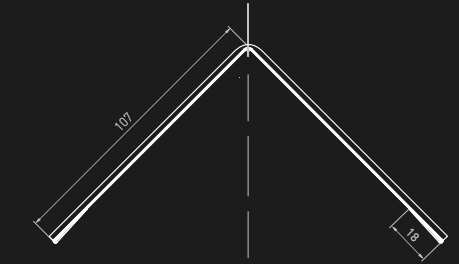
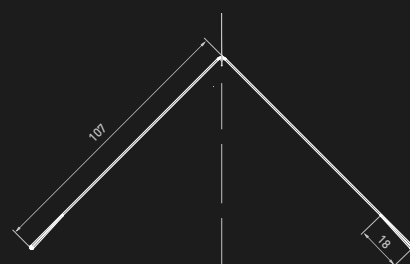

15. Obróbki na specjalne zamówienie

KATALOG OBRÓBEK BLACHARSKICH

Bratex Dachy sp. z o.o. s.k.
PL 39-200 Dębica, ul. Drogowców 7
Tel.: +48 14 6822 822
info@bratex.pl
helpline: +48 801 081 018
www.bratex.pl

brateX
ROOFING SYSTEMS

01. Bokówka do blachodachówki
Pas pod bokówkę



elementy oferowane osobno

B 200 x 31,3 cm 200 x 20 cm

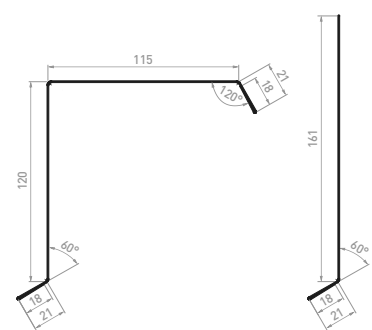

02. Bokówka do blachodachówki ERA
Rynienka



elementy oferowane osobno

B 200 x 25 cm 200 x 20 cm

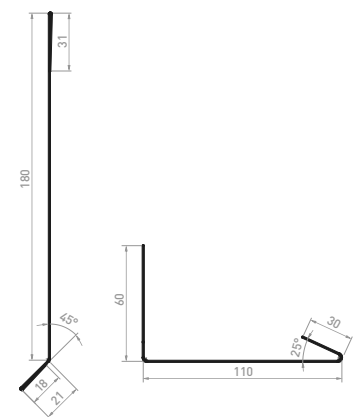

03. Bokówka do blachy trapezowej



T 200 x 25 cm

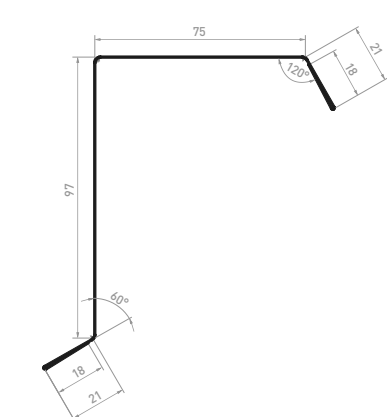

09. Obróbka muru lub komina
uniwersalna

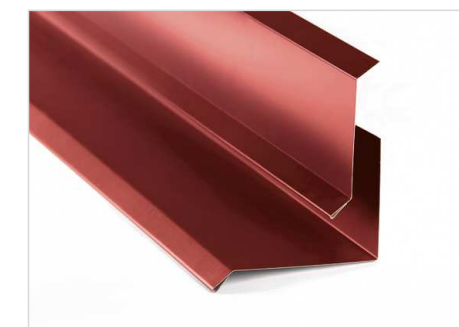

elementy oferowane w komplecie

U 200 x 25 cm 200 x 15 cm

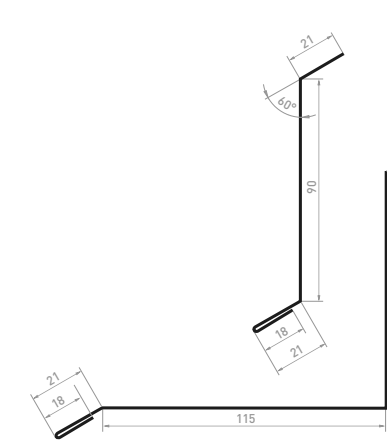

10. Listwa podgąsiorowa do panelu
na rąbek stojący zatraskowy



nakrywa 4 panele lub 6 paneli S

R 200 x 13,5 cm

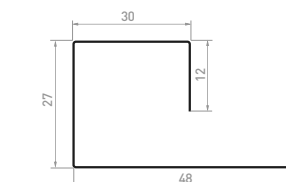

04. Pas nadrynnowy

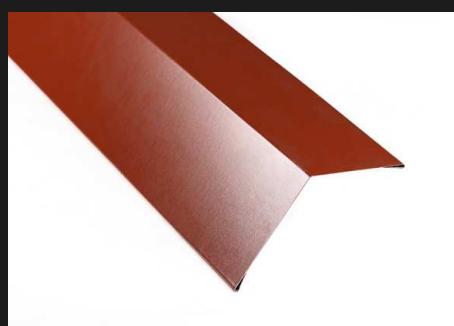

U 200 x 20 cm

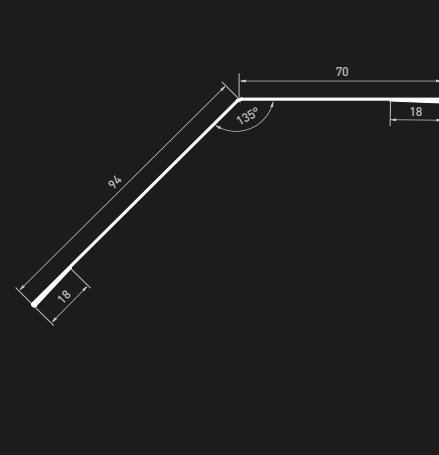

05. Pas podrynnowy

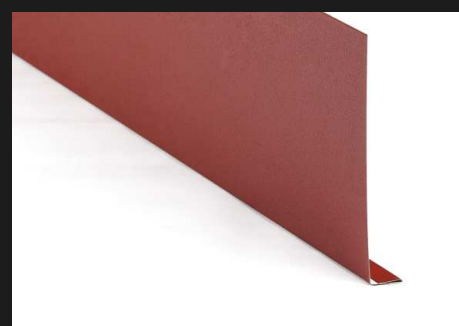

U 200 x 20 cm



06. Rynna koszowa



U 200 x 62,5 cm

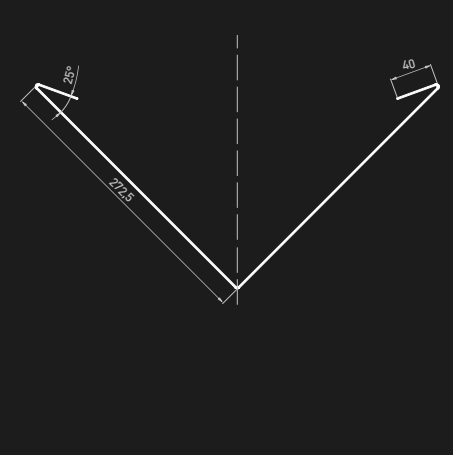

07. Osłona śnieżna modułowa



element dostępny jest w szerokości całkowitej
A = 180 mm oraz B = 220 mm

BT

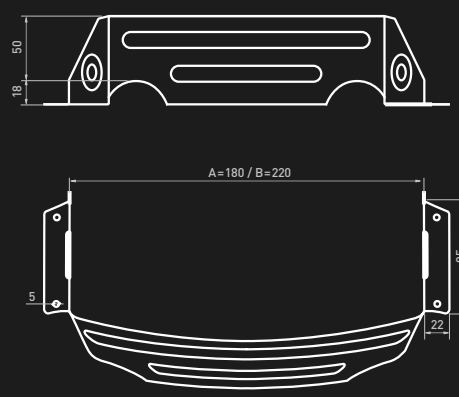

08. Osłona śnieżna poprzeczna



U 200 x 34 cm

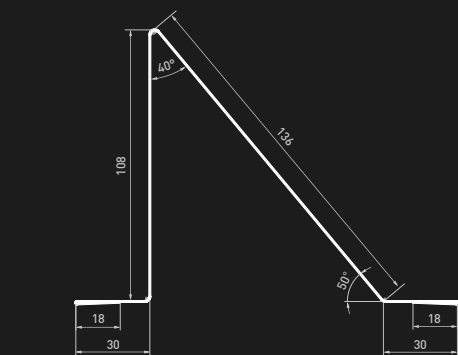

- B** obróbka do blachodachówki
- T** obróbka do trapezu
- U** obróbka uniwersalna
- R** obróbka do blachy na rąbek

wymiary całkowite obróbki

Wymiary poszczególnych obróbek mogą nieznacznie różnić się w zakresie +/-3 mm w szerokości oraz +/-10° w kątach od wartości podanych w katalogu. Jest to uwarunkowane rodzajem stali i powłoki zewnętrznej, jej właściwościami oraz okresem produkcji. Zjawisko nie wpływa na wartość estetyczną oraz funkcjonalną konstrukcji dachowej.

